

# ALIRAC

## ΗΛΕΚΤΡΟΜΕΙΩΤΗΡΑΣ

# SMART



# COMUNELLO

## FRAME AUTOMATION



# ΜΟΤΕΡ & ΤΗΛΕΧΕΙΡΙΣΜΟΙ

## ΜΗΧΑΝΙΣΜΟΙ ΑΝΟΙΓΜΑΤΩΝ

### ▶ SMART 20

Ηλεκτρομειωτήρας για άνοιγμα και κλείσιμο προβαλλόμενων και ανακλινόμενων παραθύρων, συστοιχίας φεγγιτών, αναδιπλούμενων ανοιγμάτων.

**COMUNELLO**  
FRAME AUTOMATION



24VDC

230VAC

IP20

Οι ηλεκτρομειωτήρες της σειράς SMART 20 του ιταλικού οίκου Comunello διαθέτουν αρθρωτή αλυσίδα που συμπεριλαμβάνεται στη συσκευασία. Ιδανική λύση για προβαλλόμενα και ανακλινόμενα παράθυρα, φεγγίτες και σκίαστρα. Διαθέτει διπλή αλυσίδα εξασφαλίζοντας μεγαλύτερη δύναμη ώσης και έλξης. Επιλογή λειτουργίας στα 230VAC ή στα 24VDC. Δυνατότητα διαφορετικών ρυθμιζόμενων διαδρομών. Μπορεί να λειτουργήσουν με παράλληλη σύνδεση. Ανίχνευση εμποδίων και σύστημα μαλακής εκκίνησης και τερματισμού για μεγαλύτερη ασφάλεια και ακρίβεια. Διατίθεται σε χρώμα λευκό - μαύρο - γκρι.

### ΕΦΑΡΜΟΓΕΣ ΑΝΟΙΓΜΑΤΩΝ

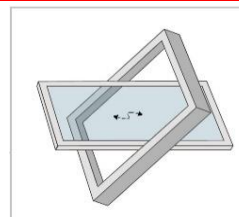
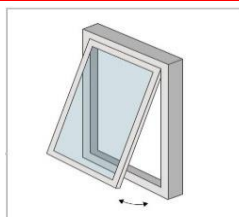
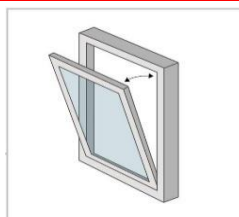
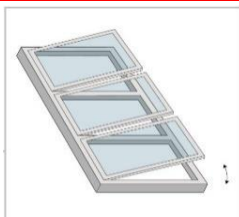
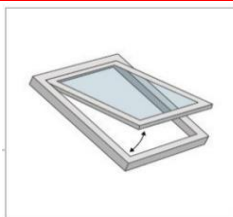

#### ΠΕΡΙΓΡΑΦΗ

#### SMART 20 HO

#### SMART 20 LO

Τάση λειτουργίας	230VAC	24VDC
Ισχύς κατανάλωσης	22W	22W
Μέγιστη ένταση	0.14A	0.9A
Μέγιστη ώθηση	200N	200N
Μέγιστη έλξη	250N	250N
Λειτουργία	S2 - 4min	S2 - 4min
Επίπεδο προστασίας	IP20	IP20
Θερμ. λειτουργίας	-20oC/+50oC'	-20oC/+50oC'
Ανίχνευση εμποδίων	NAI	NAI
Ταχύτ. χωρίς φορτίο	16mm/sec	16mm/sec
Soft start / stop	NAI	NAI
Μήκος οδευσης	180-380mm	180-380mm
Βάρος	1,1Kg	1,1Kg

## ΑΝΩ ΑΝΑΚΛΙΣΗ

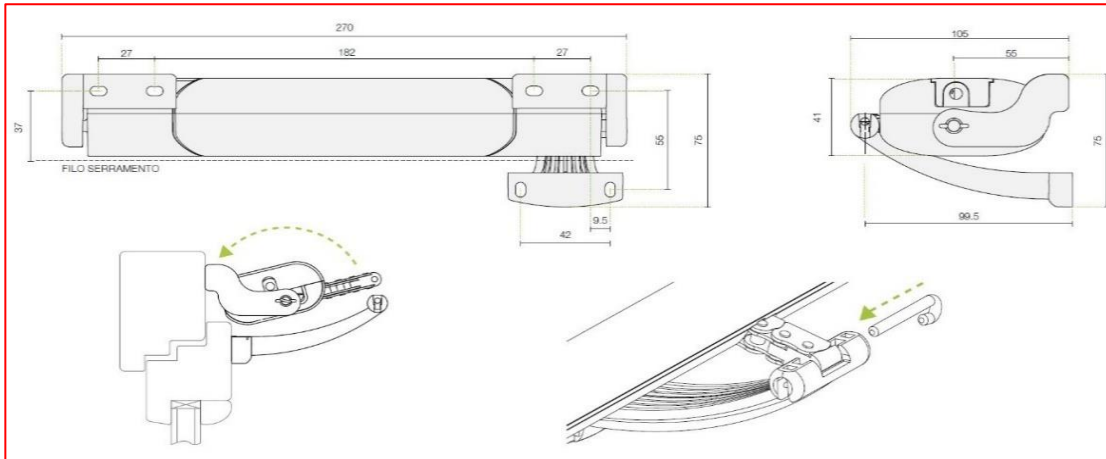

## ΚΑΤΩ ΑΝΑΚΛΙΣΗ

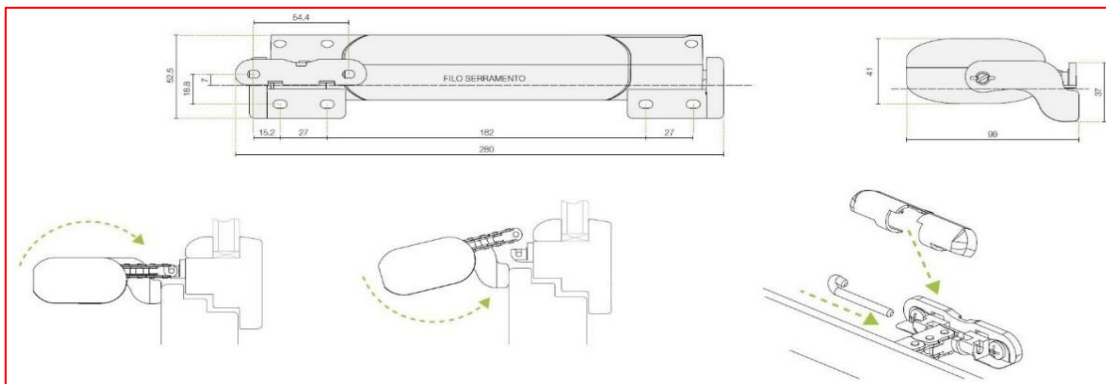

## ΕΞΟΠΛΙΣΜΟΣ ΚΙΤ



### ΑΝΩ ΑΝΑΚΛΙΣΗ



### ΚΑΤΩ ΑΝΑΚΛΙΣΗ



### ΣΕΤ ΣΤΕΡΕΩΣΗΣ



## ΠΡΟΤΕΙΝΟΜΕΝΟΣ ΕΞΟΠΛΙΣΜΟΣ

### ΕΞΟΠΛΙΣΜΟΣ ΕΛΕΓΧΟΥ

#### ΑΙΣΘΗΤΗΡΑΣ BEWEATHER



seav

#### ΑΙΣΘΗΤΗΡΑΣ BESUN



seav

#### ΜΟΝΑΔΑ ΣΥΝΤΟΝΙΣΜΟΥ 2119



seav

#### T/X T5302



ALIRAC

#### ΔΕΚΤΗΣ TM5030



ALIRAC



# ALIRAC



**ALIRAC A.B.E.E.**

**Λ. ΑΘΗΝΩΝ 337 – ΑΙΓΑΛΕΩ / ΒΙ.Π.Ε. ΠΑΤΡΩΝ Ο.Τ. 26**

**ΤΗΛ : 210-5316651**

**URL : [www.ALIRAC.gr](http://www.ALIRAC.gr)**

