

ALIRAC

MOTEP POΛΩΝ

SPIN 360E

SPIN 460E

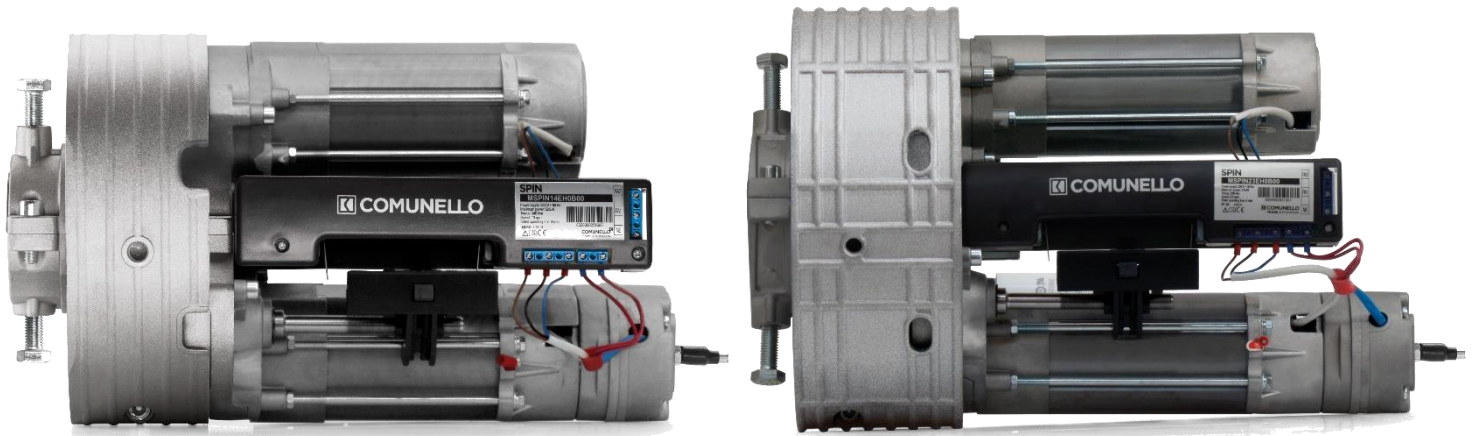

COMUNELLO

FRAME AUTOMATION



ΜΟΤΕΡ & ΤΗΛΕΧΕΙΡΙΣΜΟΙ

ΜΗΧΑΝΙΣΜΟΙ ΡΟΛΩΝ-ΤΕΝΤΩΝ

► SPIN 360E / 460E

Ηλεκτρομειωτήρες για άνοιγμα και κλείσιμο ρολλών μέσω ηλεκτρομηχανικών τερματικών.

COMUNELLO
FRAME AUTOMATION



230V_{AC}

IP20

Μοτέρ ρολών κεντρικό SPIN του ιταλικού οίκου COMUNELLO, κλειστού τύπου, με κυκλική κρεμαγιέρα. Σώμα και τύμπανο από κράμα αλουμινίου. Μεταλλικά γρανάζια και ρουλεμάν. Διαθέτει ενσωματωμένο θερμικό για την προστασία του μοτέρ. Μπορεί να προσαρμοστεί σε άξονες διαμέτρου 76mm, 60mm & 48mm και να συνεργαστεί με τύμπανα ελατηρίων διαμέτρου 200mm, 220mm & 240mm. Ο μηχανισμός είναι μη αντιστρέψιμος με αποτέλεσμα όταν το μοτέρ δεν λειτουργεί, το ρολό να μην μπορεί να ανοίξει με το χέρι. Προαιρετικά διατίθεται με συσκευή αποσύμπλεξης (“κουκουνάρα”) σε περίπτωση διακοπής ρεύματος.

ΕΦΑΡΜΟΓΕΣ ΑΝΟΙΓΜΑΤΩΝ

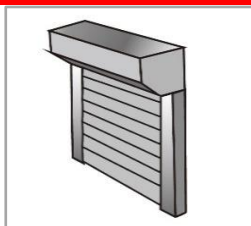
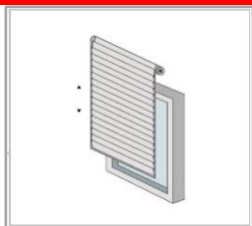

ΠΕΡΙΓΡΑΦΗ	SPIN 360E	SPIN 460E
Τάση λειτουργίας	230VAC	230VAC
Ονομαστική ένταση	5,21A	6,22A
Ισχύς κατανάλωσης	1198W	1430W
Ροπή (N.m)	360	460
Ταχύτητα rpm	10	9,5
Θερμική προστασία	160oC	160oC
Μαχ Υψος Ρολού (m)	6	6
Διάμετρος άξονα	60/48 (mm)	76 (mm)
Διάμετρος τυμπάνου	200/220(mm)	240(mm)
Χρόνος λειτουργίας	4min	4min
Θερμ. λειτουργίας	-20oC ~ +85oC	-20oC ~ +85oC
Πυκνωτής (μf)	40	44
Βάρος (Kg)	12,5	14,5

Αποκλειστικός αντιπρόσωπος COMUNELLO

ΔΙΑΣΤΑΣΕΙΣ - ΗΛΕΚΤΡΟΛΟΓΙΚΗ ΣΥΝΔΕΣΗ

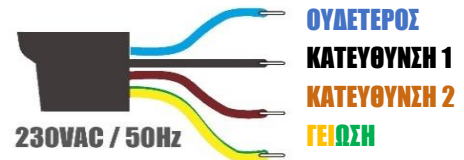
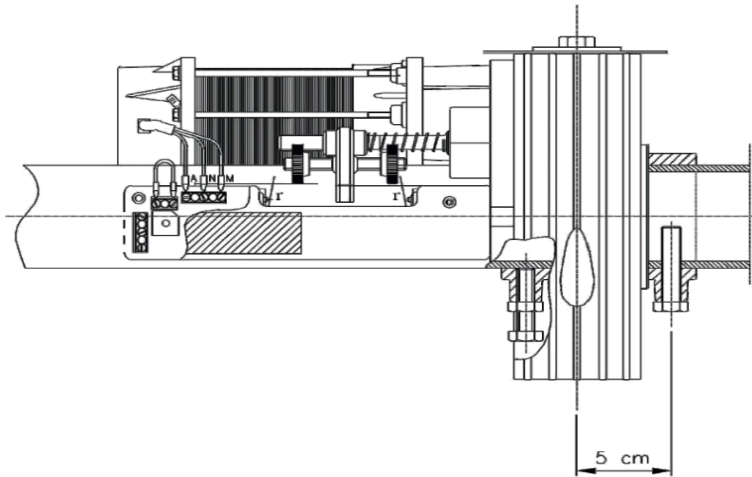

ΕΣΩΤΕΡΙΚΗ ΔΟΜΗ

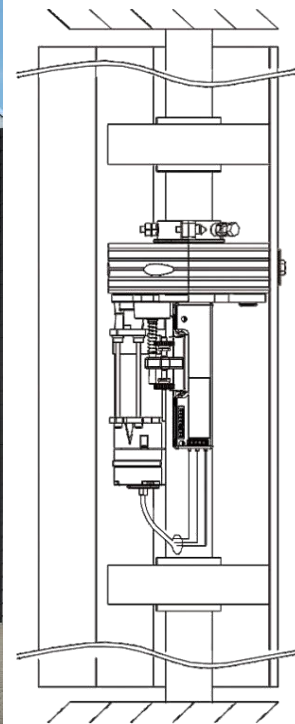
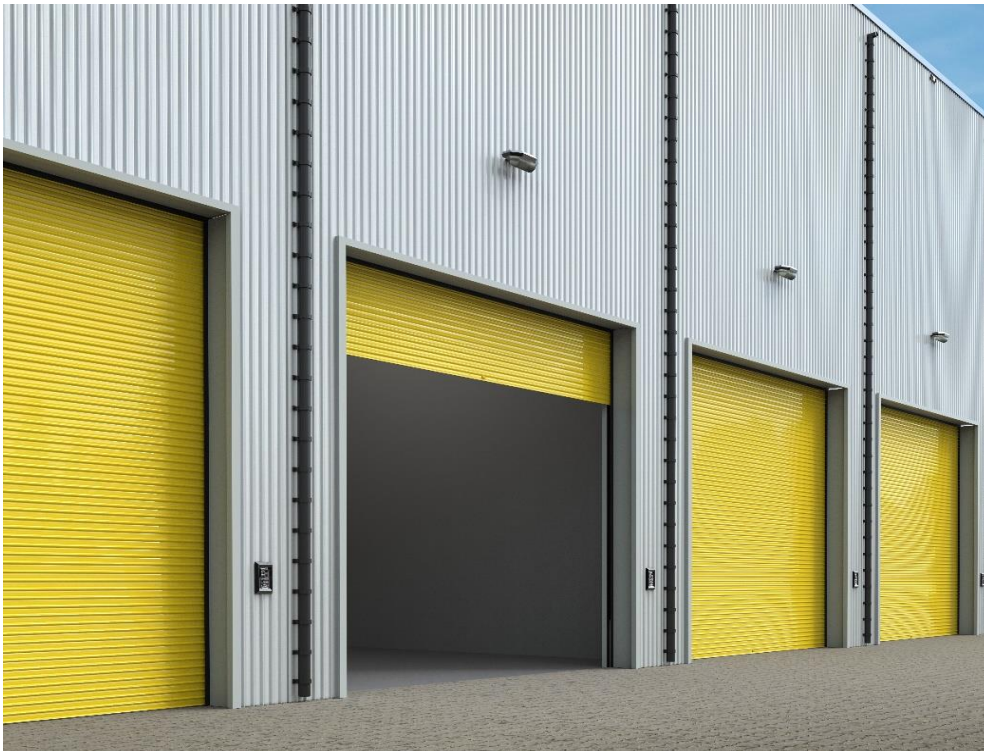

ΠΡΟΤΕΙΝΟΜΕΝΟΣ ΕΞΟΠΛΙΣΜΟΣ

ΕΞΟΠΛΙΣΜΟΣ ΕΛΕΤΧΟΥ	ΠΙΝΑΚΑΣ AC-230V-1M	ΠΙΝΑΚΑΣ 2137	ΔΕΚΤΗΣ TM5030	T/X TXS2	T/X T5302
	 seav 	 seav 	 ALIRAC	 seav 	 ALIRAC

ALIRAC



ALIRAC A.B.E.E.

Λ. ΑΘΗΝΩΝ 337 – ΑΙΓΑΛΕΩ / ΒΙ.Π.Ε. ΠΑΤΡΩΝ Ο.Τ. 26

ΤΗΛ : 210-5316651

URL : www.ALIRAC.gr

