

ALIRAC

**ΣΕΙΡΑ ΜΗΧΑΝΙΣΜΩΝ
ΤΥΠΟΥ ΒΡΑΧΙΟΝΑ
ABACUS 500**



COMUNELLO
AUTOMATION



ΑΥΤΟΜΑΤΙΣΜΟΙ ΘΥΡΩΝ

ΑΝΟΙΓΟΜΕΝΕΣ ΑΥΛΟΠΟΡΤΕΣ

► ABACUS

Ηλεκτρομειωτήρες τύπου βραχίονα για ανοιγόμενες αυλόπορτες.

COMUNELLO
AUTOMATION



Όλα τα προϊόντα της σειράς Abacus διαθέτουν ενιαίο compact περίβλημα από αλουμίνιο που προστατεύει το σύνολο των μηχανικών μερών και μηχανισμών. Έχουν σχεδιαστεί με τα βέλτιστα επίπεδα ασφάλειας και αξιοπιστίας για μακρά διαρκείας ζωής και για να ανταποκρίνονται στα υψηλότερα πρότυπα σε όλες τις καιρικές συνθήκες.

Το βασικότερο πλεονέκτημα της σειράς Abacus εστιάζεται στα ενσωματωμένα μηχανικά ή ηλεκτρονικά τερματικά σε αντίθεση με τους άλλους μηχανισμούς που δεν διαθέτουν και πρέπει να τοποθετούνται εξωτερικά στις θύρες. Εσωτερικός μηχανισμός από καινοτόμα υλικά εξασφαλίζει αθόρυβη κίνηση. Εύκολο στην εγκατάσταση και την συντήρηση.



Χάλκινο περικόχλιο για αθόρυβη κίνηση ακόμα και υπό πλήρες φορτίο (έκδοση 300/500)



Έκδοση με μηχανικά τερματικά (FM)



Έκδοση με ηλεκτρονικά τερματικά (FE & FE-E)



Κάθε προϊόν δοκιμάζεται ξεχωριστά στο τέλος της γραμμής συναρμολόγησης

Αποκλειστικός αντιπρόσωπος COMUNELLO

ΓΕΝΙΚΕΣ ΠΛΗΡΟΦΟΡΙΕΣ

► Εκδόσεις 24VDC και 230VAC.

► Αντοχή

Θήκη μονομπλόκ αλουμινίου με επικάλυψη από πολυεστέρα για μέγιστη αντοχή σε όλες τις καιρικές συνθήκες.

► Ασφάλεια και αξιοπιστία

Χειροκίνητη αποσύμπλεξη έκτακτης ανάγκης με μεταλλικό μοχλό. Προστατευμένες, εύκολα προσβάσιμες ηλεκτρικές συνδέσεις.

► Ενσωματωμένα ηλεκτρονικά ή μηχανικά τερματικά

Ενσωματωμένα ηλεκτρονικά (έκδοση FE & FE-E) ή μηχανικά τερματικά (έκδοση FM) σε αντίθεση με τους υπόλοιπους μηχανισμούς που δεν διαθέτουν και απαιτούν να είναι εφοδιασμένες οι πόρτες με τερματικά.

► Εύκολη εγκατάσταση και απλή συντήρηση.

ΣΥΝΔΕΣΜΟΛΟΓΙΑ

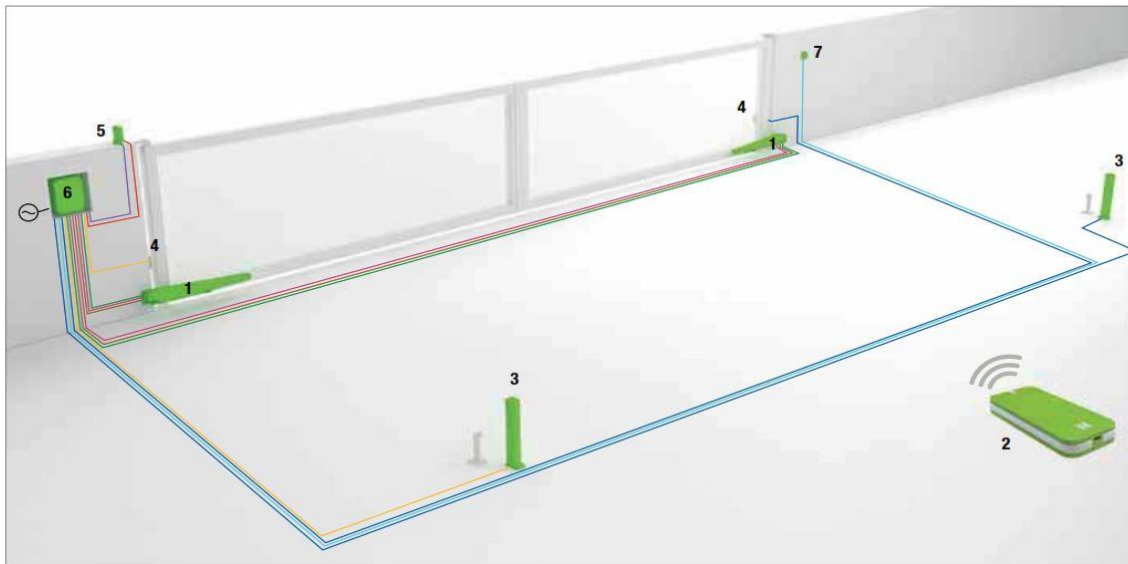

1. ΑΒΑCUS
2. Τ/Χ
3. ΚΟΛΩΝΑΚΙΑ
4. ΦΩΤΟΚΥΤΤΑΡΑ
5. ΦΩΣ ΦΛΑΣ
6. ΠΙΝΑΚΑΣ ΕΛΕΓΧΟΥ
7. ΜΠΟΥΤΟΝ

24VDC	Περιγραφή	Μήκος έως 20m	Μήκος 20m έως 50m
	Παροχή	2x1.5mm ²	2x2.5mm ²
	Παροχή λειτουργίας	2x2.5mm ²	2x4.0mm ²
	Φως Φλας	2x0.5mm ²	2x1.0mm ²
	Φωτοκύτταρο RX	2x0.5mm ²	2x1.0mm ²
	Φωτοκύτταρο TX	4x0.5mm ²	4x1.0mm ²
	Διακόπτης	3x0.5mm ²	3x1.0mm ²
	Τερματικός διακόπτης	3x0.5mm ²	3x1.0mm ²
	Κεραία	RG58 (Εως 20m)	

230VAC	Περιγραφή	Μήκος έως 20m	Μήκος 20m έως 50m
	Παροχή	3Gx1.5mm ²	3Gx2.5mm ²
	Παροχή λειτουργίας	4Gx1.5mm ²	4Gx2.5mm ²
	Φως Φλας	2x0.5mm ²	2x1.0mm ²
	Φωτοκύτταρο RX	2x0.5mm ²	2x1.0mm ²
	Φωτοκύτταρο TX	4x0.5mm ²	4x1.0mm ²
	Διακόπτης	3x0.5mm ²	3x1.0mm ²
	Τερματικός διακόπτης	3x0.5mm ²	3x1.0mm ²
	Κεραία	RG58 (Εως 20m)	



ΑΥΤΟΜΑΤΙΣΜΟΙ ΘΥΡΩΝ

ΑΝΟΙΓΟΜΕΝΕΣ ΑΥΛΟΠΟΡΤΕΣ

▶ ABACUS 500

Ηλεκτρομειωτήρας τύπου βραχίονα για ανοιγόμενες αυλόπορτες.

COMUNELLO
AUTOMATION

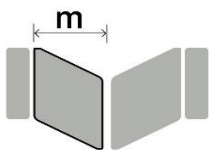

Για μήκος φύλλου έως 5,00m
μέγιστο βάρος 220Kg.

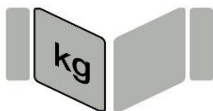

Για φύλλα έως 500Kg μέγιστο
μήκος φύλλου 2,00m.

ΛΕΙΤΟΥΡΓΙΚΑ ΟΡΙΑ

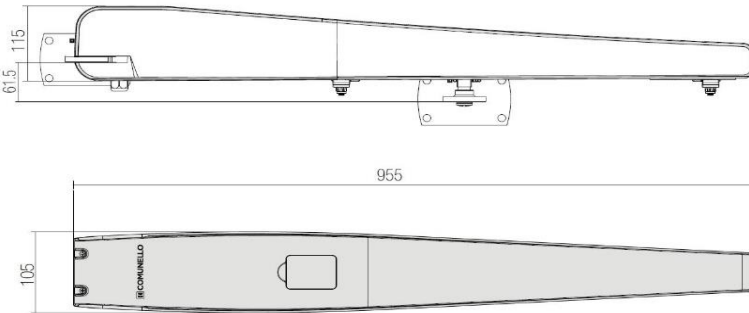
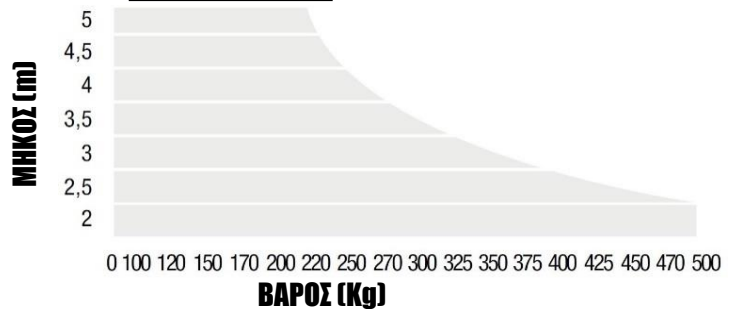

ΠΕΡΙΓΡΑΦΗ	ABACUS 500 24V FE E	ABACUS 500 230V FE E	ABACUS 500 230V FM E
Τάση λειτουργίας	24VDC	230VAC	230VAC
Ισχύς κατανάλωσης	110W	280W	280W
Μέγιστη ένταση	5A	1.2A	1,2A
Μέγιστη ώθηση	1800N	2000N	2000N
Κύκλος λειτουργίας	Έντονη χρήση	50%	50%
Επίπεδο προστασίας	IP44	IP44	IP44
Κλάση μόνωσης	2	1(γείωση)	1(γείωση)
Θερμοκρασία λειτουργίας	-20oC/+50oC'	-20oC/+50oC'	-20oC/+50oC'
Τερματικά	Ηλεκτρονικά	Ηλεκτρονικά	Μηχανικά
Encoder	NAI	NAI	NAI
Ταχ. χωρίς φορτίο	21mm/sec	16mm/sec	16mm/sec
Βάρος	10,7Kg	11,2Kg	11,2Kg

ΤΡΟΠΟΙ ΕΓΚΑΤΑΣΤΑΣΗΣ

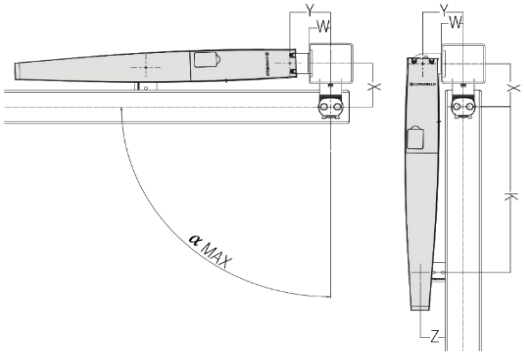

Y	X	80		100		120		140		160		180		200		220		240		260		
		K _{max}	Z _{C0}	K _{max}	Z _{C0}	K _{max}	Z _{C0}	K _{max}	Z _{C0}	K _{max}	Z _{C0}	K _{max}	Z _{C0}	K _{max}	Z _{C0}	K _{max}	Z _{C0}	K _{max}	Z _{C0}	K _{max}	Z _{C0}	
100	758	60	738	60	718	60	698	65	678	75	658	85	638	95	618	102,5	597	120	577	135	118	837
120	757	60	737	60	717	65	698	70	678	80	658	90	638	100	618	102,5	598	125	577	135	117	837
140	756	65	736	60	716	75	696	80	676	85	656	90	636	102,5	617	107	596	125	576	140	107	836
160	756	65	736	70	716	80	696	90	676	95	656	102,5	636	129	836	101	596	135	576	145	101	836
180	753	70	733	75	713	80	693	90	673	95	653	102,5	633	115	613	125	593	140	573	140	95	838
200	756	75	736	80	716	90	696	102,5	676	110	656	120	637	130	617	140	593	140	573	140	95	838
220	748	80	728	90	708	100	688	110	673	115	653	120	633	130	613	140	593	140	573	140	95	838
240	748	85	728	95	709	100	692	110	672	120	654	130	635	140	615	145	593	140	573	140	95	838

AC 85
 AC 80
 AC 80 + AC 85
 NOT SUGGESTED

ΕΞΟΠΛΙΣΜΟΣ KIT (FULL VERSION)



KEEP2RC
QUAD 24V 2M
QUAD 230V 2M

Ο πίνακας διατίθεται είτε σε 24V είτε σε 230V.

KEEP2RC



DART



SWIFT



Accessories included

ΠΡΟΤΕΙΝΟΜΕΝΟΣ ΕΞΟΠΛΙΣΜΟΣ

ΠΙΝΑΚΕΣ ΑΥΤΟΜΑΤΙΣΜΟΥ

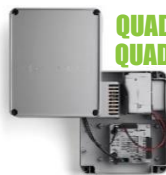

QUAD 24V 1M
QUAD 230V 1M

COMUNELLO AUTOMATION

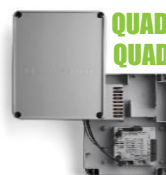

QUAD 24V 2M
QUAD 230V 2M

COMUNELLO AUTOMATION



QUAD 24V HP
QUAD 230V HP

COMUNELLO AUTOMATION

ΕΞΟΠΛΙΣΜΟΣ ΕΛΕΓΧΟΥ



TACT

COMUNELLO AUTOMATION

TACT NEW



COMUNELLO AUTOMATION

INDEX EURO



COMUNELLO AUTOMATION

VICTOR2RC



COMUNELLO AUTOMATION

ΕΞΟΠΛΙΣΜΟΣ ΑΣΦΑΛΕΙΑΣ



DART

COMUNELLO AUTOMATION

DART NEW



COMUNELLO AUTOMATION

DART BATTERY



COMUNELLO AUTOMATION

SWIFT NEW



COMUNELLO AUTOMATION

ALIRAC



ALIRAC A.B.E.E.

Λ. ΑΘΗΝΩΝ 337 – ΑΙΓΑΛΕΩ / ΒΙ.Π.Ε. ΠΑΤΡΩΝ Ο.Τ. 26

ΤΗΛ : 210-5316651

URL : www.ALIRAC.gr

