

ALIRAC

**ΣΕΙΡΑ ΜΗΧΑΝΙΣΜΩΝ
ΤΥΠΟΥ ΒΡΑΧΙΟΝΑ
ABACUS 300**



COMUNELLO
AUTOMATION



ΑΥΤΟΜΑΤΙΣΜΟΙ ΘΥΡΩΝ

ΑΝΟΙΓΟΜΕΝΕΣ ΑΥΛΟΠΟΡΤΕΣ

► ABACUS

Ηλεκτρομειωτήρες τύπου βραχίονα για ανοιγόμενες αυλόπορτες.

COMUNELLO
AUTOMATION



Όλα τα προϊόντα της σειράς Abacus διαθέτουν ενιαίο compact περίβλημα από αλουμίνιο που προστατεύει το σύνολο των μηχανικών μερών και μηχανισμών. Έχουν σχεδιαστεί με τα βέλτιστα επίπεδα ασφάλειας και αξιοπιστίας για μακρά διαρκείας ζωής και για να ανταποκρίνονται στα υψηλότερα πρότυπα σε όλες τις καιρικές συνθήκες.

Το βασικότερο πλεονέκτημα της σειράς Abacus εστιάζεται στα ενσωματωμένα μηχανικά ή ηλεκτρονικά τερματικά σε αντίθεση με τους άλλους μηχανισμούς που δεν διαθέτουν και πρέπει να τοποθετούνται εξωτερικά στις θύρες. Εσωτερικός μηχανισμός από καινοτόμα υλικά εξασφαλίζει αθόρυβη κίνηση. Εύκολο στην εγκατάσταση και την συντήρηση.



Χάλκινο περικόχλιο για αθόρυβη κίνηση ακόμα και υπό πλήρες φορτίο (έκδοση 300/500)



Έκδοση με μηχανικά τερματικά (FM)



Έκδοση με ηλεκτρονικά τερματικά (FE & FE-E)



Κάθε προϊόν δοκιμάζεται ξεχωριστά στο τέλος της γραμμής συναρμολόγησης

Αποκλειστικός αντιπρόσωπος COMUNELLO

ΓΕΝΙΚΕΣ ΠΛΗΡΟΦΟΡΙΕΣ

► Εκδόσεις 24VDC και 230VAC.

► Αντοχή

Θήκη μονομπλόκ αλουμινίου με επικάλυψη από πολυεστέρα για μέγιστη αντοχή σε όλες τις καιρικές συνθήκες.

► Ασφάλεια και αξιοπιστία

Χειροκίνητη αποσύμπλεξη έκτακτης ανάγκης με μεταλλικό μοχλό. Προστατευμένες, εύκολα προσβάσιμες ηλεκτρικές συνδέσεις.

► Ενσωματωμένα ηλεκτρονικά ή μηχανικά τερματικά

Ενσωματωμένα ηλεκτρονικά (έκδοση FE & FE-E) ή μηχανικά τερματικά (έκδοση FM) σε αντίθεση με τους υπόλοιπους μηχανισμούς που δεν διαθέτουν και απαιτούν να είναι εφοδιασμένες οι πόρτες με τερματικά.

► Εύκολη εγκατάσταση και απλή συντήρηση.

ΣΥΝΔΕΣΜΟΛΟΓΙΑ

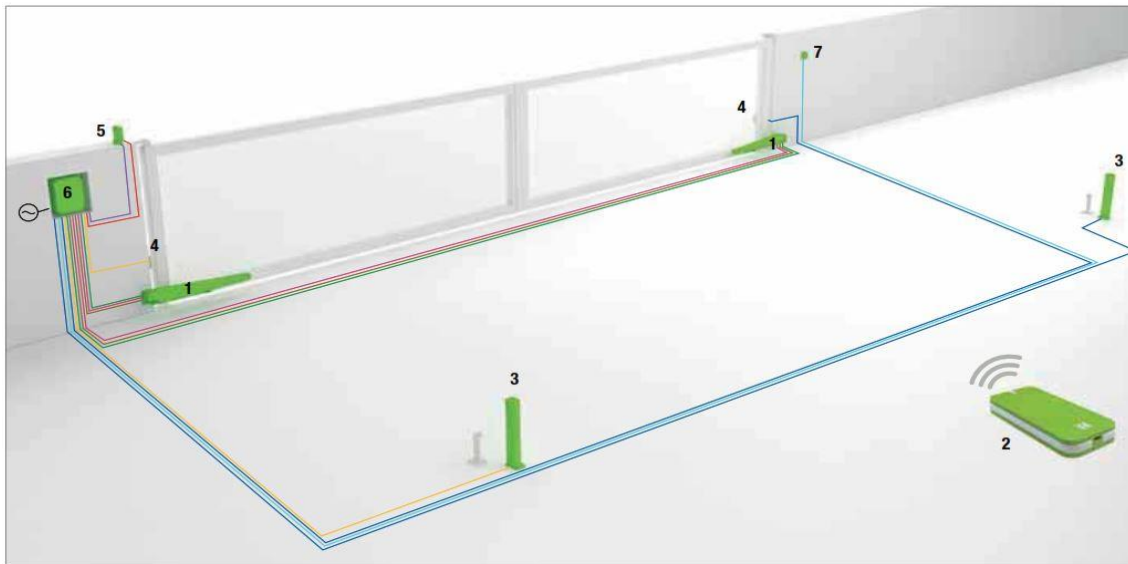

1. ΑΒΑCUS
2. Τ/Χ
3. ΚΟΛΩΝΑΚΙΑ
4. ΦΩΤΟΚΥΤΤΑΡΑ
5. ΦΩΣ ΦΛΑΣ
6. ΠΙΝΑΚΑΣ ΕΛΕΓΧΟΥ
7. ΜΠΟΥΤΟΝ

24VDC	Περιγραφή	Μήκος έως 20m	Μήκος 20m έως 50m
	Παροχή	2x1.5mm ²	2x2.5mm ²
	Παροχή λειτουργίας	2x2.5mm ²	2x4.0mm ²
	Φως Φλας	2x0.5mm ²	2x1.0mm ²
	Φωτοκύτταρο RX	2x0.5mm ²	2x1.0mm ²
	Φωτοκύτταρο TX	4x0.5mm ²	4x1.0mm ²
	Διακόπτης	3x0.5mm ²	3x1.0mm ²
	Τερματικός διακόπτης	3x0.5mm ²	3x1.0mm ²
	Κεραία	RG58 (Εως 20m)	

230VAC	Περιγραφή	Μήκος έως 20m	Μήκος 20m έως 50m
	Παροχή	3Gx1.5mm ²	3Gx2.5mm ²
	Παροχή λειτουργίας	4Gx1.5mm ²	4Gx2.5mm ²
	Φως Φλας	2x0.5mm ²	2x1.0mm ²
	Φωτοκύτταρο RX	2x0.5mm ²	2x1.0mm ²
	Φωτοκύτταρο TX	4x0.5mm ²	4x1.0mm ²
	Διακόπτης	3x0.5mm ²	3x1.0mm ²
	Τερματικός διακόπτης	3x0.5mm ²	3x1.0mm ²
	Κεραία	RG58 (Εως 20m)	



ΑΥΤΟΜΑΤΙΣΜΟΙ ΘΥΡΩΝ

ΑΝΟΙΓΟΜΕΝΕΣ ΑΥΛΟΠΟΡΤΕΣ

▶ ABACUS 300

Ηλεκτρομειωτήρας τύπου βραχίονα για ανοιγόμενες αυλόπορτες.

COMUNELLO
AUTOMATION

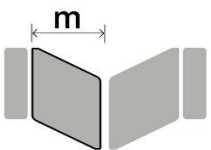

Για μήκος φύλλου έως 3,00m
μέγιστο βάρος 300Kg.

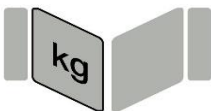

Για φύλλα έως 500Kg μέγιστο
μήκος φύλλου 1,50m.

ΛΕΙΤΟΥΡΓΙΚΑ ΟΡΙΑ

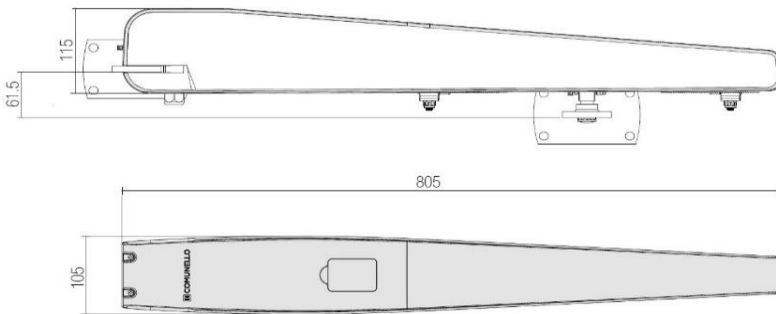
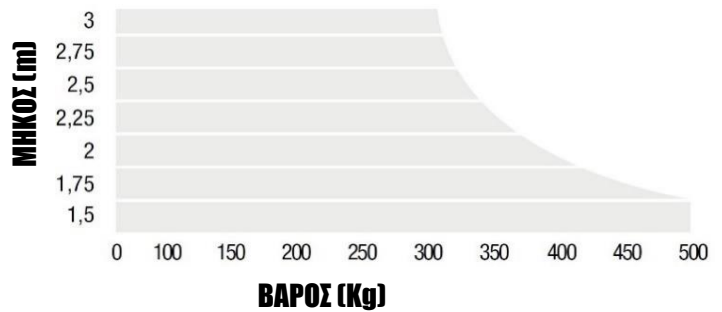

ΠΕΡΙΓΡΑΦΗ	ABACUS 300 24V FM	ABACUS 300 24V FE	ABACUS 300 230V FM
Τάση λειτουργίας	24VDC	24VDC	230VAC
Ισχύς κατανάλωσης	110W	110W	280W
Μέγιστη ένταση	5A	5A	1.2A
Μέγιστη ώθηση	1800N	1800N	2000N
Κύκλος λειτουργίας	Έντονη χρήση	Έντονη χρήση	50%
Επίπεδο προστασίας	IP44	IP44	IP44
Κλάση μόνωσης	II	II	1(γείωση)
Θερμοκρασία λειτουργίας	-20oC/+50oC'	-20oC/+50oC'	-20oC/+50oC'
Τερματικά	Μηχανικά	Ηλεκτρονικά	Μηχανικά
Encoder	NAI	NAI	NAI
Ταχ. χωρίς φορτίο	21mm/sec	21mm/sec	16mm/sec
Βάρος	10,1Kg	10,1Kg	10,7Kg

ΤΡΟΠΟΙ ΕΓΚΑΤΑΣΤΑΣΗΣ

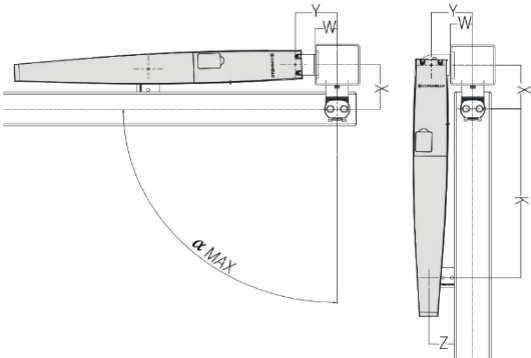

Y	80		100		120		140		160		180		200	
	K α_{max}	Z C ₀	K α_{max}	Z C ₀	K α_{max}	Z C ₀	K α_{max}	Z C ₀	K α_{max}	Z C _{0g}	K α_{max}	Z C ₀	K α_{max}	Z C ₀
100	605	65	585	65	565	70	545	75	525	80	505	95	488	102.5
	96°	685	105°	685	114°	685	115°	685	101°	685	94°	685	90°	688
120	608	75	588	70	568	70	548	75	528	85	508	102.5		
	95°	688	104°	688	110°	688	105°	688	95°	688	90°	688		
140	607	65	586	65	567	75	547	80	529	90				
	95°	688	105°	688	110°	688	96°	688	90°	688				
160	605	70	584	75	566	80								
	94°	688	100°	688	95°	688								

■ NOT SUGGESTED

ΕΞΟΠΛΙΣΜΟΣ ΚΙΤ (FULL VERSION)



KEEP2RC



DART



SWIFT



QUAD 24V 2M QUAD 230V 2M

Ο πίνακας διατίθεται είτε σε 24V είτε σε 230V.



ΠΡΟΤΕΙΝΟΜΕΝΟΣ ΕΞΟΠΛΙΣΜΟΣ

ΠΙΝΑΚΕΣ ΑΥΤΟΜΑΤΙΣΜΟΥ



COMUNELLO
AUTOMATION

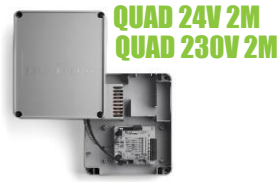

COMUNELLO
AUTOMATION

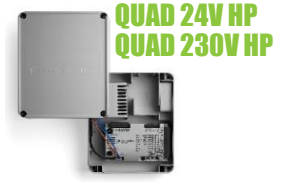

COMUNELLO
AUTOMATION

ΕΞΟΠΛΙΣΜΟΣ ΕΛΕΓΧΟΥ

TACT NEW



COMUNELLO
AUTOMATION

INDEX EURO



COMUNELLO
AUTOMATION

INDEX NEW



COMUNELLO
AUTOMATION

KEEP4RC



COMUNELLO
AUTOMATION

ΕΞΟΠΛΙΣΜΟΣ ΑΣΦΑΛΕΙΑΣ

DART NEW



COMUNELLO
AUTOMATION

DART BATTERY NEW



COMUNELLO
AUTOMATION

DART BATTERY



COMUNELLO
AUTOMATION

SWIFT NEW



COMUNELLO
AUTOMATION

ALIRAC



ALIRAC A.B.E.E.

Λ. ΑΘΗΝΩΝ 337 – ΑΙΓΑΛΕΩ / ΒΙ.Π.Ε. ΠΑΤΡΩΝ Ο.Τ. 26

ΤΗΛ : 210-5316651

URL : www.ALIRAC.gr

