

ALIRAC

ΣΕΙΡΑ ΜΗΧΑΝΙΣΜΩΝ
ΤΗΛΕΣΚΟΠΙΚΟ ΕΜΒΟΛΟ

RAM 500



COMUNELLO
AUTOMATION



ΑΥΤΟΜΑΤΙΣΜΟΙ ΘΥΡΩΝ

ΑΝΟΙΓΟΜΕΝΕΣ ΑΥΛΟΠΟΡΤΕΣ

▶ RAM

Ηλεκτρομειωτήρας με τηλεσκοπικό έμβολο για ανοιγόμενες αυλόπορτες.



COMUNELLO
AUTOMATION

Τα προϊόντα της σειράς Ram αποτελούν ένα αντιστρεπτό τηλεσκοπικό μηχανισμό για φύλλα ανοιγόμενων αυλόπορτων έως 5m. Παρουσιάζουν εξαιρετική αντοχή και συμπεριφορά σε όλες τις καιρικές συνθήκες, ενώ παράλληλα η αξιόπιστη κατασκευή τους, εγγυάται μακρά διάρκεια ζωής.

Ένας απλός και γρήγορος μοχλός έκτακτης ανάγκης αυξάνει την ασφάλεια και την αξιοπιστία του. Η χρήση σταθερών στηριγμάτων στήριξης με μια σταθερή βίδα καθιστά τη σειρά ενεργοποιητών RAM εξαιρετικά εύκολο στην εγκατάσταση.

Χειροκίνητη αποσύμ-μπλεξη με λαβή αλουμινίου.



Μεταλλικά γρανάζια μετάδοσης με τέλεια αντιστοίχιση για μέγιστη απόδοση, ακρίβεια, αθόρυβη κίνηση και αξιοπιστία.



Τα τερματικά δίσκου-ελατηρίου εγγυώνται μια ομαλή κίνηση επιστροφής χωρίς υπερφόρτωση του κινητήρα.

Ανοξειδωτή σωλήνα εμβόλου.



Πίσω αγκίστρωση βραχίονα από χυτό αλουμίνιο

Περίβλημα κεντρικού σώματος μηχανισμού από χυτό αλουμίνιο εξαιρετικά ανθεκτικό.

Μπροστά βραχίονα αλουμίνιο αγκίστρωση από χυτό



Κάθε προϊόν δοκιμάζεται ξεχωριστά στο τέλος της γραμμής συναρμολόγησης

Αποκλειστικός αντιπρόσωπος COMUNELLO

ΓΕΝΙΚΕΣ ΠΛΗΡΟΦΟΡΙΕΣ

► Εκδόσεις

24VDC και 230VAC.

► Αντοχή

Με ανθεκτικά κινούμενα μέρη. Επένδυση εποξειδικού περιβλήματος αλουμινίου. Διατίθενται με μπρούτζινα γρανάζια.

► Ασφάλεια και αξιοπιστία

Χειροκίνητη αποσύμπλεξη έκτακτης ανάγκης με λαβή από κράμα αλουμινίου.

► Εξαιρετικός μηχανισμός

Απόλυτη εφαρμογή των μεταλλικών γραναζιών εξασφαλίζουν max απόδοση, ακρίβεια, αθόρυβη λειτουργία.

► Εύκολη εγκατάσταση

Εύκολο στην εγκατάσταση και απλό στην συντήρηση.

ΣΥΝΔΕΣΜΟΛΟΓΙΑ

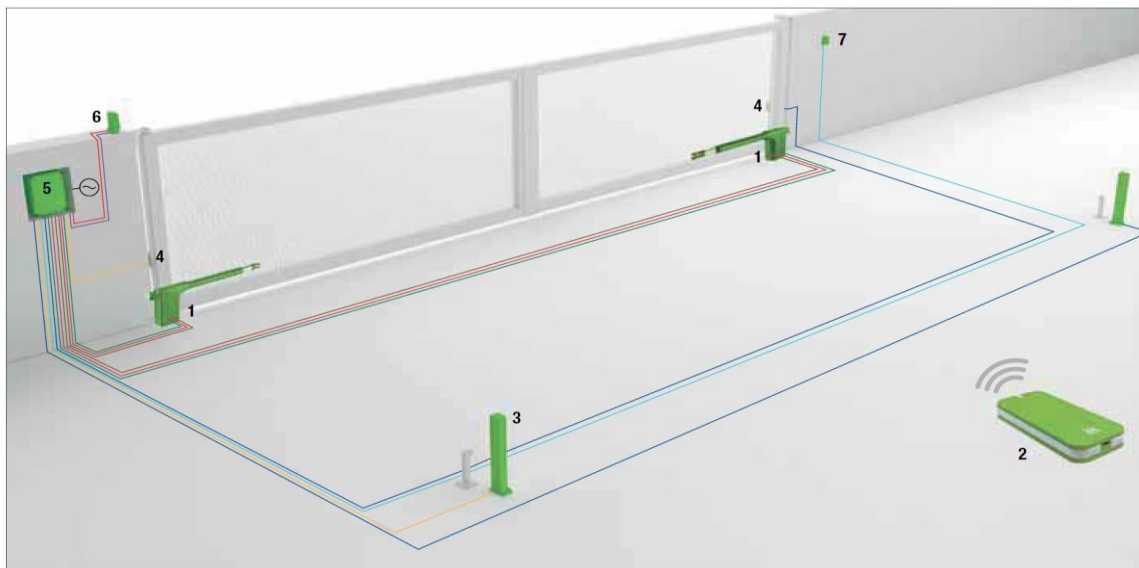

1. RAM
2. Τ/Χ
3. ΚΟΛΩΝΑΚΙΑ
4. ΦΩΤΟΚΥΤΤΑΡΑ
5. ΦΩΣ ΦΛΑΣ
6. ΠΙΝΑΚΑΣ ΕΛΕΓΧΟΥ
7. ΜΠΟΥΤΟΝ

24VDC	Περιγραφή	Μήκος έως 20m	Μήκος 20m έως 50m
	Παροχή	2x1.5mm ²	2x2.5mm ²
	Παροχή λειτουργίας	2x2.5mm ²	2x4.0mm ²
	Φως Φλας	2x0.5mm ²	2x1.0mm ²
	Φωτοκύτταρο RX	2x0.5mm ²	2x1.0mm ²
	Φωτοκύτταρο TX	4x0.5mm ²	4x1.0mm ²
	Διακόπτης	3x0.5mm ²	3x1.0mm ²
	Τερματικός διακόπτης	3x0.5mm ²	3x1.0mm ²
	Κεραία	RG58	--

230VAC	Περιγραφή	Μήκος έως 20m	Μήκος 20m έως 50m
	Παροχή	3Gx1.5mm ²	3Gx2.5mm ²
	Παροχή λειτουργίας	4Gx1.5mm ²	4Gx2.5mm ²
	Φως Φλας	2x0.5mm ²	2x1.0mm ²
	Φωτοκύτταρο RX	2x0.5mm ²	2x1.0mm ²
	Φωτοκύτταρο TX	4x0.5mm ²	4x1.0mm ²
	Διακόπτης	3x0.5mm ²	3x1.0mm ²
	Τερματικός διακόπτης	3x0.5mm ²	3x1.0mm ²
	Κεραία	RG58	--



ΑΥΤΟΜΑΤΙΣΜΟΙ ΘΥΡΩΝ

ΑΝΟΙΓΟΜΕΝΕΣ ΑΥΛΟΠΟΡΤΕΣ

▶ RAM 500

Ηλεκτρομειωτήρας με τηλεσκοπικό έμβολο για ανοιγόμενες αυλόπορτες.



COMUNELLO
AUTOMATION

24V_{DC}

230V_{AC}

KIT

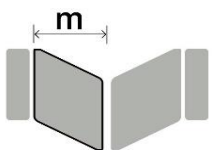

Για μήκος φύλλου έως 5,00m
μέγιστο βάρος 200Kg

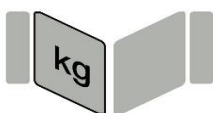

Για φύλλα έως 500Kg μέγιστο
μήκος φύλλου 2,00m

ΛΕΙΤΟΥΡΓΙΚΑ ΟΡΙΑ

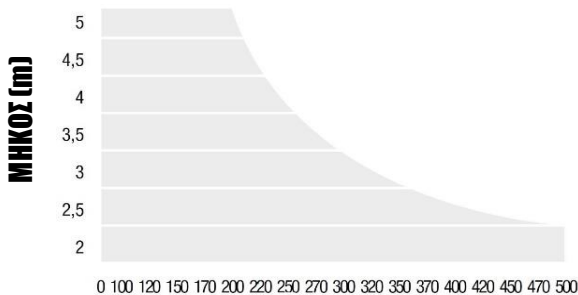

ΒΑΡΟΣ (Kg)



ΠΕΡΙΓΡΑΦΗ	RAM 500 24V	RAM 500 230V
Τάση λειτουργίας	24VDC	230VAC
Ισχύς κατανάλωσης	100W	280W
Μέγιστη ένταση	5A	1,2A
Max ώθηση	1800N	2000N
Κύκλος λειτουργίας	Έντονη χρήση	30%
Max διαδρομή	524mm	524mm
Επίπεδο προστασίας	IP44	IP44
Θερμοκρασία λειτουργίας	-20oC/+50oC'	-20oC/+50oC'
Κλάση μόνωσης	2	1 (earthing)
Ταχ. χωρίς φορτίο	22mm/sec	15mm/sec
Βάρος	15Kg	9,3Kg



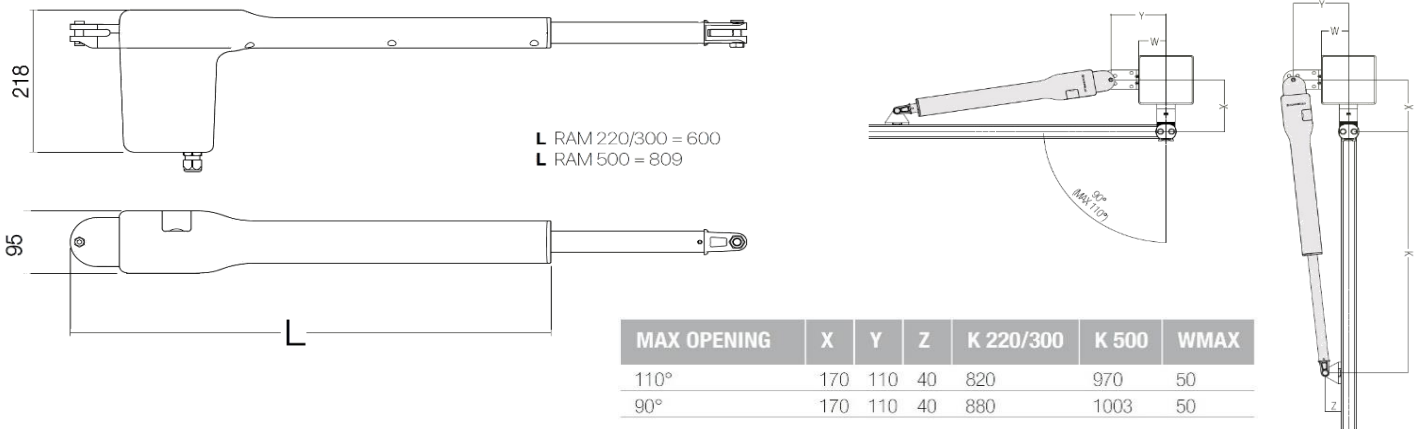





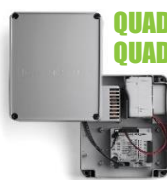

ΔΙΑΣΤΑΣΕΙΣ - ΤΡΟΠΟΙ ΕΓΚΑΤΑΣΤΑΣΗΣ



ΕΞΟΠΛΙΣΜΟΣ KIT (FULL VERSION RAM 500 24V)



ΠΡΟΤΕΙΝΟΜΕΝΟΣ ΕΞΟΠΛΙΣΜΟΣ

ΠΙΝΑΚΕΣ ΑΥΤΟΜΑΤΙΣΜΟΥ	 COMUNELLO AUTOMATION	 COMUNELLO AUTOMATION	 seav
	 COMUNELLO AUTOMATION	 COMUNELLO AUTOMATION	 COMUNELLO AUTOMATION
ΕΞΟΠΛΙΣΜΟΣ ΕΛΕΓΧΟΥ	 COMUNELLO AUTOMATION	 COMUNELLO AUTOMATION	 COMUNELLO AUTOMATION
	 COMUNELLO AUTOMATION		

ALIRAC



ALIRAC A.B.E.E.

Λ. ΑΘΗΝΩΝ 337 – ΑΙΓΑΛΕΩ / ΒΙ.Π.Ε. ΠΑΤΡΩΝ Ο.Τ. 26

ΤΗΛ : 210-5316651

URL : www.ALIRAC.gr

