

ALIRAC

ΣΕΙΡΑ ΜΗΧΑΝΙΣΜΩΝ ΑΡΘΡΩΤΟΥ ΒΡΑΧΙΟΝΑ CONDOR 500



COMUNELLO
AUTOMATION



ΑΥΤΟΜΑΤΙΣΜΟΙ ΘΥΡΩΝ

ΑΝΟΙΓΟΜΕΝΕΣ ΑΥΛΟΠΟΡΤΕΣ

► CONDOR 500

Ηλεκτρομειωτήρες με αρθρωτό βραχίονα για ανοιγόμενες αυλόπορτες έως 5m.



COMUNELLO
AUTOMATION

Από την ανθεκτική στην κρούση θήκη μέχρι τον βραχίονα από χυτοπρεσαριστό κράμα, η σειρά των αρθρωτών βραχιόνων κίνησης Condor 500 εξασφαλίζει εξαιρετική αντοχή και αξιοπιστία. Κατασκευασμένο για να παρέχει λύσεις σε πόρτες μεγάλου μήκους και βάρους καθώς και

μέγιστη ισχύ εξόδου σε αυξημένη ροπή. Εφαρμόζει σε μονοκόμματος πόρτες ή σε αναδιπλούμενες όπως το νέο σύστημα ALBATROS της Comunello. Ο αρθρωτός βραχίονας διατίθεται σε τρία μεγέθη ανάλογα με τις ιδιαίτερες συνθήκες εγκατάστασης.

Χειροκίνητος μηχανισμός αποσύμπλεξης με κλειδί και λαβή αλουμινίου. Δυνατότητα ενσύρματης απομακρυσμένης λειτουργίας (κατόπιν παραγγελίας).



L=380mm+330mm



L=503mm+430mm



L=238mm+620mm

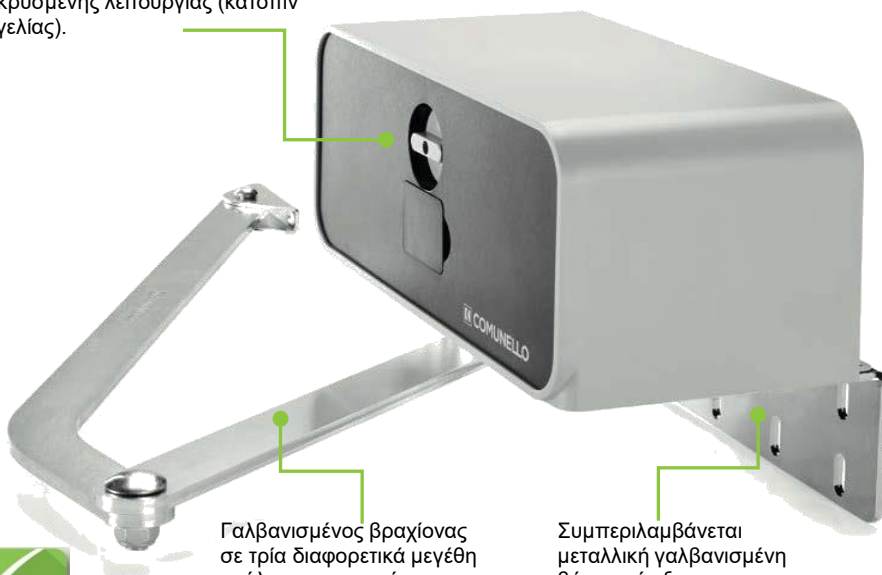

Ενσωματωμένα ηλεκτρομηχανικά τερματικά.



Γαλβανισμένος βραχίονας σε τρία διαφορετικά μεγέθη ανάλογα με τις ανάγκες.

Συμπεριλαμβάνεται μεταλλική γαλβανισμένη βάση στήριξης.



Κάθε προϊόν δοκιμάζεται ξεχωριστά στο τέλος της γραμμής συναρμολόγησης

Αποκλειστικός αντιπρόσωπος COMUNELLO

ΓΕΝΙΚΕΣ ΠΛΗΡΟΦΟΡΙΕΣ

► Εκδόσεις

24VDC και 230VAC με γαλβανισμένο αρθρωτό βραχίονα.

► Αντοχή

Συμπαγής γαλβανισμένος βραχίονας. Μετάδοση κίνησης με μεταλλικά γρανάζια.

► Ασφάλεια και αξιοπιστία

Χειροκίνητη αποσύμπλεξη έκτακτης ανάγκης με μοχλό αλουμινίου και κλειδί. Δυνατότητα απομακρυσμένης ενσύρματης λειτουργίας (κατόπιν παραγγελίας).

► Ιδανική λύση για αυλόπορτες μεγάλου μήκους (έως 5m).





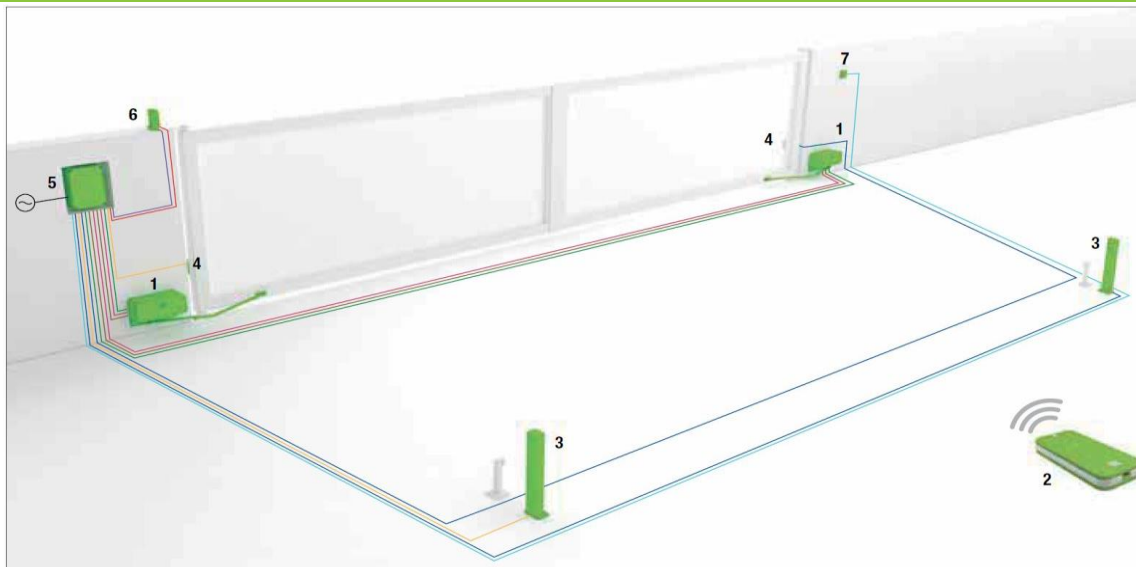

► Εύκολη εγκατάσταση



Εύκολο στην εγκατάσταση και απλά στην συντήρηση.

ΣΥΝΔΕΣΜΟΛΟΓΙΑ



1. CONDOR 500
2. T/X
3. ΚΟΛΩΝΑΚΙΑ
4. ΦΩΤΟΚΥΤΤΑΡΑ
5. ΦΩΣ ΦΛΑΣ
6. ΜΠΟΥΤΟΝ

24VDC	Περιγραφή	Μήκος έως 20m	Μήκος 20m έως 50m
	Παροχή	2x1.5mm ²	2x2.5mm ²
	Παροχή λειτουργίας	2x2.5mm ²	2x4.0mm ²
	Φως Φλας	2x0.5mm ²	2x1.0mm ²
	Φωτοκύτταρο TX	2x0.5mm ²	2x1.0mm ²
	Φωτοκύτταρο RX	4x0.5mm ²	4x1.0mm ²
	Μπουτόν	3x0.5mm ²	3x1.0mm ²
	Τερματικός διακόπτης	3x0.5mm ²	3x1.0mm ²
	Κεραία	RG58 (έως 20m)	

230VAC	Περιγραφή	Μήκος έως 20m	Μήκος 20m έως 50m
	Παροχή	3Gx1.5mm ²	3Gx2.5mm ²
	Παροχή λειτουργίας	4Gx1.5mm ²	4Gx2.5mm ²
	Φως Φλας	2x0.5mm ²	2x1.0mm ²
	Φωτοκύτταρο RX	2x0.5mm ²	2x1.0mm ²
	Φωτοκύτταρο TX	4x0.5mm ²	4x1.0mm ²
	Μπουτόν	3x0.5mm ²	3x1.0mm ²
	Τερματικός διακόπτης	3x0.5mm ²	3x1.0mm ²
	Κεραία	RG58 (έως 20m)	



ΑΥΤΟΜΑΤΙΣΜΟΙ ΘΥΡΩΝ

ΑΝΟΙΓΟΜΕΝΕΣ ΑΥΛΟΠΟΡΤΕΣ

► CONDOR 500

Ηλεκτρομειωτήρες με αρθρωτό βραχίονα για ανοιγόμενες αυλόπορτες έως 5m.



COMUNELLO
AUTOMATION

24V_{DC}

230V_{AC}

KIT

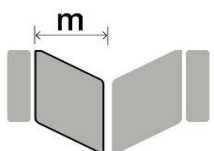

Για μήκος φύλλου έως 5,00m
μέγιστο βάρος 400Kg.

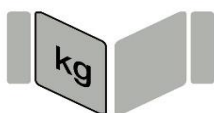

Για φύλλα έως 500Kg μέγιστο
μήκος φύλλου 3,25m.

ΛΕΙΤΟΥΡΓΙΚΑ ΟΡΙΑ

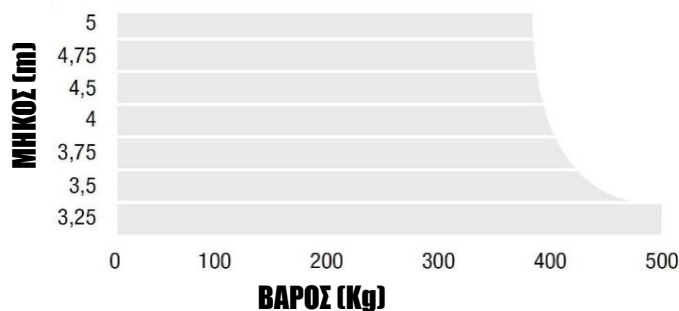

ΠΕΡΙΓΡΑΦΗ	CONDOR 500 24V	CONDOR 500 230V
Τάση λειτουργίας	24VDC	230VAC
Ισχύς κατανάλωσης	150W	280W
Μέγιστη ένταση	6,5A	1,2A
Ροπή	330Nm	440Nm
Κύκλος λειτουργίας	Έντονη χρήση	50%
Επίπεδο προστασίας	IP44	IP44
Κλάση μόνωσης	II	1 (earthing)
Θερμοκρασία λειτουργίας	-20oC/+50oC'	-20oC/+50oC'
Τερματικά	Ηλεκτρομηχανικά	Ηλεκτρομηχανικά
Ταχ. χωρίς φορτίο	0.15rad/sec	0.10rad/sec
Βάρος	8,8Kg	11,3Kg

Αποκλειστικός αντιπρόσωπος COMUNELLO

ΔΙΑΣΤΑΣΕΙΣ - ΤΡΟΠΟΙ ΕΓΚΑΤΑΣΤΑΣΗΣ

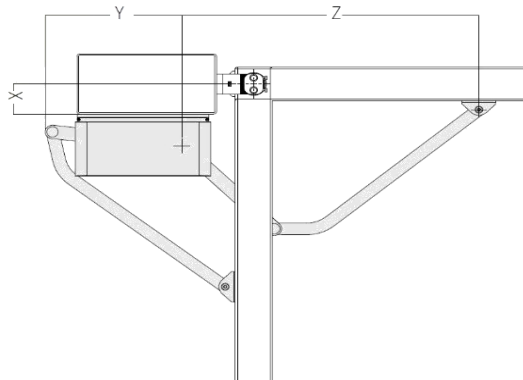
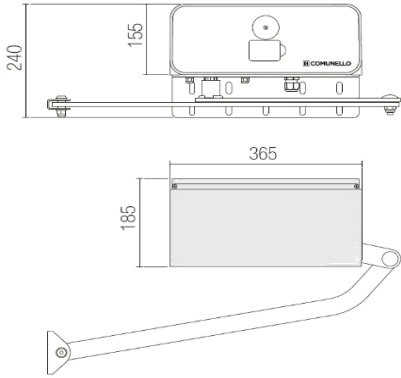

X	Z	Y
50	554	535
100	555	635
150	555	535
200	555	690

ΕΞΟΠΛΙΣΜΟΣ KIT (FULL VERSION)



QUAD 24V HP
QUAD 230V HP

Ο πίνακας διατίθεται είτε σε 24V είτε σε 230V.

KEEP2RC



DART



SWIFT



AC100



ΠΡΟΤΕΙΝΟΜΕΝΟΣ ΕΞΟΠΛΙΣΜΟΣ

ΠΙΝΑΚΕΣ ΑΥΤΟΜΑΤΙΣΜΟΥ

CU 24V HP



COMUNELLO
AUTOMATION

CU 230V HP



COMUNELLO
AUTOMATION

ΕΞΟΠΛΙΣΜΟΣ ΕΛΕΓΧΟΥ

TACT



COMUNELLO
AUTOMATION

TACT NEW



COMUNELLO
AUTOMATION

INDEX NEW



COMUNELLO
AUTOMATION

VICTOR4RC



COMUNELLO
AUTOMATION

ΕΞΟΠΛΙΣΜΟΣ ΑΣΦΑΛΕΙΑΣ

DART NEW



COMUNELLO
AUTOMATION

DART BATTERY NEW



COMUNELLO
AUTOMATION

DART BATTERY



COMUNELLO
AUTOMATION

SWIFT NEW



COMUNELLO
AUTOMATION

ALIRAC



ALIRAC A.B.E.E.

Λ. ΑΘΗΝΩΝ 337 – ΑΙΓΑΛΕΩ / ΒΙ.Π.Ε. ΠΑΤΡΩΝ Ο.Τ. 26

ΤΗΛ : 210-5316651

URL : www.ALIRAC.gr

