

ALIRAC

**ΣΕΙΡΑ ΜΗΧΑΝΙΣΜΩΝ
ΤΥΠΟΥ ΒΡΑΧΙΟΝΑ
ABACUS 220**



COMUNELLO
AUTOMATION



ΑΥΤΟΜΑΤΙΣΜΟΙ ΘΥΡΩΝ

ΑΝΟΙΓΟΜΕΝΕΣ ΑΥΛΟΠΟΡΤΕΣ

► ABACUS

Ηλεκτρομειωτήρες τύπου βραχίονα για ανοιγόμενες αυλόπορτες.

COMUNELLO
AUTOMATION



Όλα τα προϊόντα της σειράς Abacus διαθέτουν ενιαίο compact περίβλημα από αλουμίνιο που προστατεύει το σύνολο των μηχανικών μερών και μηχανισμών. Έχουν σχεδιαστεί με τα βέλτιστα επίπεδα ασφάλειας και αξιοπιστίας για μακρά διαρκείας ζωής και για να ανταποκρίνονται στα υψηλότερα πρότυπα σε όλες τις καιρικές συνθήκες.

Το βασικότερο πλεονέκτημα της σειράς Abacus εστιάζεται στα ενσωματωμένα μηχανικά ή ηλεκτρονικά τερματικά σε αντίθεση με τους άλλους μηχανισμούς που δεν διαθέτουν και πρέπει να τοποθετούνται εξωτερικά στις θύρες. Εσωτερικός μηχανισμός από καινοτόμα υλικά εξασφαλίζει αθόρυβη κίνηση. Εύκολο στην εγκατάσταση και την συντήρηση.



Χάλκινο περικόχλιο για αθόρυβη κίνηση ακόμα και υπό πλήρες φορτίο (έκδοση 300/500)



Έκδοση με μηχανικά τερματικά (FM)



Έκδοση με ηλεκτρονικά τερματικά (FE & FE-E)



Κάθε προϊόν δοκιμάζεται ξεχωριστά στο τέλος της γραμμής συναρμολόγησης

Αποκλειστικός αντιπρόσωπος COMUNELLO

ΓΕΝΙΚΕΣ ΠΛΗΡΟΦΟΡΙΕΣ

► Εκδόσεις 24VDC και 230VAC.

► Αντοχή

Θήκη μονομπλόκ αλουμινίου με επικάλυψη από πολυεστέρα για μέγιστη αντοχή σε όλες τις καιρικές συνθήκες.

► Ασφάλεια και αξιοπιστία

Χειροκίνητη αποσύμπλεξη έκτακτης ανάγκης με μεταλλικό μοχλό. Προστατευμένες, εύκολα προσβάσιμες ηλεκτρικές συνδέσεις.

► Ενσωματωμένα ηλεκτρονικά ή μηχανικά τερματικά

Ενσωματωμένα ηλεκτρονικά (έκδοση FE & FE-E) ή μηχανικά τερματικά (έκδοση FM) σε αντίθεση με τους υπόλοιπους μηχανισμούς που δεν διαθέτουν και απαιτούν να είναι εφοδιασμένες οι πόρτες με τερματικά.

► Εύκολη εγκατάσταση και απλή συντήρηση.

ΣΥΝΔΕΣΜΟΛΟΓΙΑ

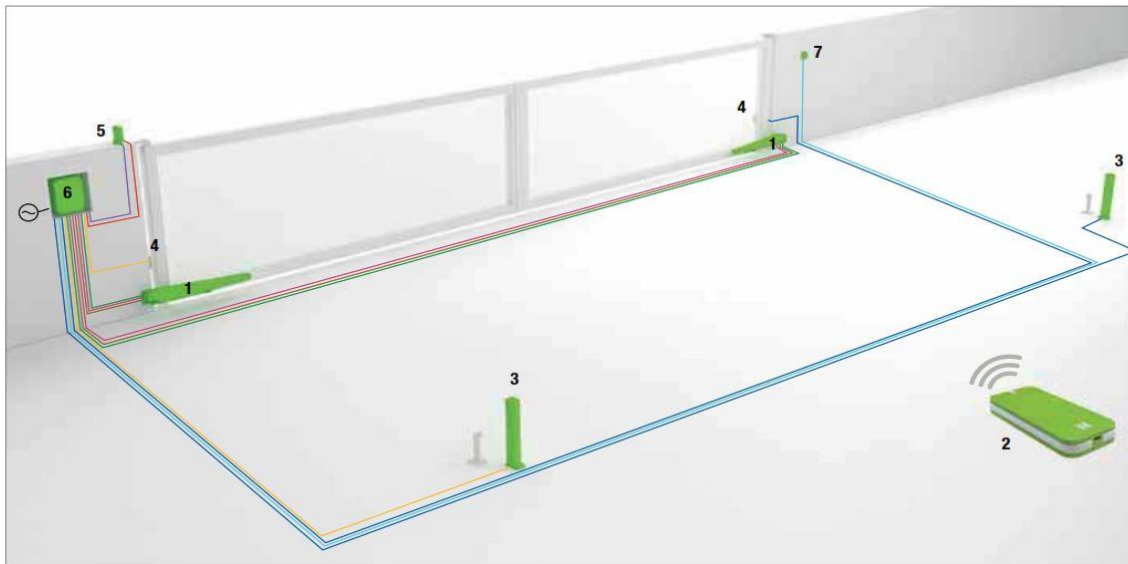

1. ΑΒΑCUS
2. Τ/Χ
3. ΚΟΛΩΝΑΚΙΑ
4. ΦΩΤΟΚΥΤΤΑΡΑ
5. ΦΩΣ ΦΛΑΣ
6. ΠΙΝΑΚΑΣ ΕΛΕΓΧΟΥ
7. ΜΠΟΥΤΟΝ

24VDC	Περιγραφή	Μήκος έως 20m	Μήκος 20m έως 50m
	Παροχή	2x1.5mm ²	2x2.5mm ²
	Παροχή λειτουργίας	2x2.5mm ²	2x4.0mm ²
	Φως Φλας	2x0.5mm ²	2x1.0mm ²
	Φωτοκύτταρο RX	2x0.5mm ²	2x1.0mm ²
	Φωτοκύτταρο TX	4x0.5mm ²	4x1.0mm ²
	Διακόπτης	3x0.5mm ²	3x1.0mm ²
	Τερματικός διακόπτης	3x0.5mm ²	3x1.0mm ²
	Κεραία	RG58 (Εως 20m)	

230VAC	Περιγραφή	Μήκος έως 20m	Μήκος 20m έως 50m
	Παροχή	3Gx1.5mm ²	3Gx2.5mm ²
	Παροχή λειτουργίας	4Gx1.5mm ²	4Gx2.5mm ²
	Φως Φλας	2x0.5mm ²	2x1.0mm ²
	Φωτοκύτταρο RX	2x0.5mm ²	2x1.0mm ²
	Φωτοκύτταρο TX	4x0.5mm ²	4x1.0mm ²
	Διακόπτης	3x0.5mm ²	3x1.0mm ²
	Τερματικός διακόπτης	3x0.5mm ²	3x1.0mm ²
	Κεραία	RG58 (Εως 20m)	



ΑΥΤΟΜΑΤΙΣΜΟΙ ΘΥΡΩΝ

ΑΝΟΙΓΟΜΕΝΕΣ ΑΥΛΟΠΟΡΤΕΣ

▶ ABACUS 220

Ηλεκτρομειωτήρας τύπου βραχίονα για ανοιγόμενες αυλόπορτες.

COMUNELLO
AUTOMATION



24V_{DC}

230V_{AC}

KIT

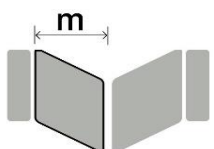

Για μήκος φύλλου έως 2,20m
μέγιστο βάρος 200Kg.

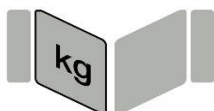

Για φύλλα έως 300Kg μέγιστο
μήκος φύλλου 1,20m.

ΛΕΙΤΟΥΡΓΙΚΑ ΟΡΙΑ

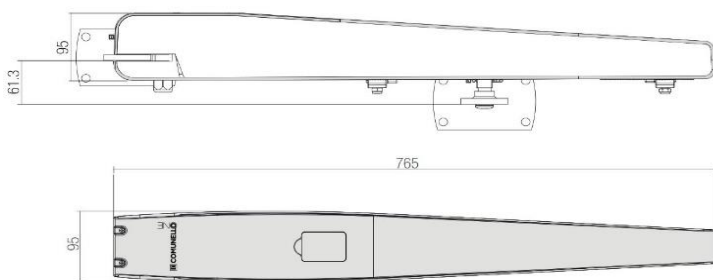
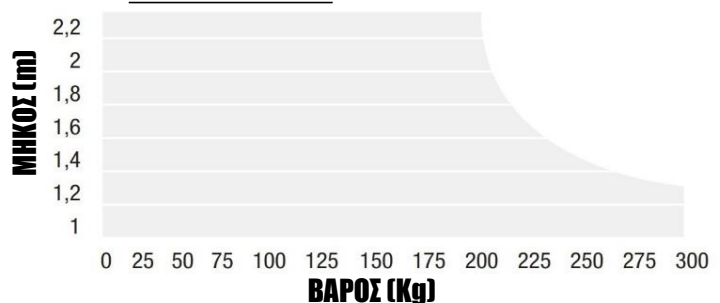

ΠΕΡΙΓΡΑΦΗ	ABACUS 220 24V FM	ABACUS 220 24V FE E	ABACUS 220 230V FM
Τάση λειτουργίας	24VDC	24VDC	230VAC
Ισχύς κατανάλωσης	70W	70W	180W
Μέγιστη ένταση	3A	3A	0,8A
Μέγιστη ώθηση	1500N	1400N	1400N
Κύκλος λειτουργίας	Έντονη χρήση	Έντονη χρήση	50%
Επίπεδο προστασίας	IP44	IP44	IP44
Κλάση μόνωσης	II	II	1(earthing)
Θερμοκρασία λειτουργίας	-20oC/+50oC'	-20oC/+50oC'	-20oC/+50oC'
Τερματικά	Μηχανικά	Ηλεκτρονικά	Μηχανικά
Encoder	NAI	NAI	NAI
Ταχ. χωρίς φορτίο	18mm/sec	18mm/sec	16mm/sec
Βάρος	8Kg	8Kg	8,6Kg

Αποκλειστικός αντιπρόσωπος COMUNELLO

ΤΡΟΠΟΙ ΕΓΚΑΤΑΣΤΑΣΗΣ

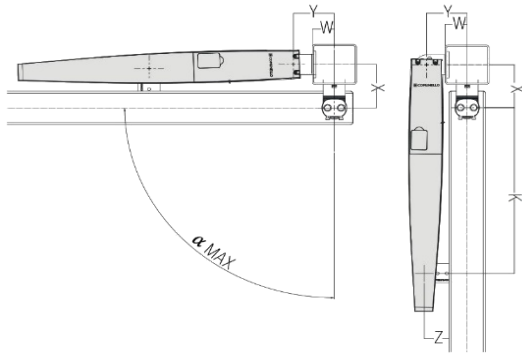

X	80		100		120		140		160		180		200	
Y	K	Z	K	Z	K	Z	K	Z	K	Z	K	Z	K	Z
	α_{max}	C_0	α_{max}	C_0	α_{max}	C_0	α_{max}	C_0	α_{max}	C_{0g}	α_{max}	C_0	α_{max}	C_0
100	568	55	548	60	528	65	508	75	488	85	468	95	448	110
	98°	648,5	107°	648,5	115°	648,5	118°	648,5	103°	648,5	95°	648,5	90°	648,5
120	567	60	549	65	529	75	509	85	489	90	469	105		
	97°	649	105°	649	112°	649	106°	649	96°	649	90°	649		
140	566	65	546	70	526	80	506	90	488	100				
	96°	649	104°	649	110°	649	95°	649	89°	649				
160	564	70	546	75	527	85	508	95						
	95°	649	102°	649	95°	649	88°	649						
180	564	75	544	85	526	95								
	95°	649	96°	649	87°	649								

AC 80
AC 85

ΕΞΟΠΛΙΣΜΟΣ KIT (FULL VERSION)



KEEP2RC



DART



SWIFT



QUAD 24V 2M
QUAD 230V 2M

Ο πίνακας διατίθεται είτε σε 24V είτε σε 230V.



Accessories included

ΠΡΟΤΕΙΝΟΜΕΝΟΣ ΕΞΟΠΛΙΣΜΟΣ

ΠΙΝΑΚΕΣ ΑΥΤΟΜΑΤΙΣΜΟΥ



COMUNELLO AUTOMATION



COMUNELLO AUTOMATION



COMUNELLO AUTOMATION

ΕΞΟΠΛΙΣΜΟΣ ΕΛΕΓΧΟΥ

TACT



COMUNELLO AUTOMATION

TACT NEW



COMUNELLO AUTOMATION

INDEX EURO



COMUNELLO AUTOMATION

VICTOR4RC



COMUNELLO AUTOMATION

ΕΞΟΠΛΙΣΜΟΣ ΑΣΦΑΛΕΙΑΣ

DART



COMUNELLO AUTOMATION

DART NEW



COMUNELLO AUTOMATION

DART BATTERY



COMUNELLO AUTOMATION

SWIFT NEW



COMUNELLO AUTOMATION

ALIRAC



ALIRAC A.B.E.E.

Λ. ΑΘΗΝΩΝ 337 – ΑΙΓΑΛΕΩ / ΒΙ.Π.Ε. ΠΑΤΡΩΝ Ο.Τ. 26

ΤΗΛ : 210-5316651

URL : www.ALIRAC.gr